

## Squid® selvklebende tekstil til vinduet

Squid er en selvklebende, transparent tekstil som gjør at du kan se ut om dagen, men som begrenser folk i å se utenfra og inn. Squid hjelper til med å beskytte ditt privatliv, mens du samtidig kan nyte utsikten. Forbipasserende kan ikke se inn, selv om du beholder mye naturlig lysinnslipp og kan nyte utsikten. Dette er ulikt en frostet vindusfolie, som blokkerer alt utsyn. Effekten av Squid kan sammenlignes med et frostet vindu eller en nettgardin, men dens unike tekstur gir en vakker, naturlig look. Squid har et minimalistisk uttrykk, og kan enkelt kombineres med andre løsninger for gardiner og solskjerming.

### Beskyttelse mot solen

Squid bidrar til å holde en stor del av solvarmen ute, og er derfor en perfekt løsning for vinduer som utsettes for sterkt sollys, samtidig som Squid også kan motstå ekstrem fuktighet. I motsetning til tradisjonell vindusfolie i plast så er Squid en tekstil med et åpent vev som puster, og den er derfor også egnet til bruk på HR++(+) high-performance termoruter. Verken limet eller teksten tar skade av å utsettes for kraftige UV-stråler. Det er kun den sorte varianten i **fargen Coal** som ikke kan anvendes på denne type spesialglass.

Squid gjør rommet mer komfortabelt ved at den reflekterer en god del av solens varme allerede før den kommer inn i rommet. Det er ikke noe luftrom mellom vinduet og teksten, og dermed forhindres en oppbygging av varme mellom de to. Avhengig av hvilken farge du velger, reflekteres 25% til 36% av solens energi, og temperaturen bak glasset reduseres med inntil 3°C. Squid er testet både for kraftige solstråler og i rom med 99% luftfuktighet i et laboratoriekontrollert miljø og passerte begge testene. Limets klebeevne og styrke ble ikke påvirket i det hele tatt.













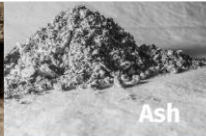

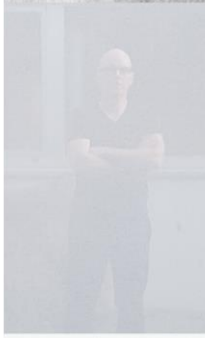

### Allsidig bruk

Squid er et unikt og allsidig produkt, og helt ulikt annen form for vindusskjerming, fordi det kan brukes i alle innredninger og på alle typer av vinduer, uansett størrelse og form. Du kan montere Squid på glasstak og på alle andre tenkelige glassflater innendørs hvor du har behov for skjerming. **Merk; Squid kan kun monteres i rom med en stabil innetemperatur på minimum 15°C.** Squid er motstandsdyktig både ovenfor fukt og varme, og det er samtidig veldig enkelt å tilpasse den selvklebende teksten til vinduer med utfordrende eller helt spesielle former, eller også helt nøyaktig i forhold til dine krav og spesifikasjoner.

Squid er kun beregnet til bruk på rette glassflater, og kan ikke benyttes på overflater i 3D. På andre underlag enn glass anbefaler vi alltid at du tester produktet først på et lite område. Teksten leveres på rull i bredde 130 cm, men den kan også skjøtes og benyttes på veldig store vindusflater. Squid er også velegnet til bruk på kun deler av vinduet, som et vertikalt eller horisontalt felt, plassert kun der det er behov for skjerming.

Squid er 100% fra Belgia! Vår unike tekstil er utviklet og blir vevd av Lampe\_textiles i den belgiske byen Tielt. Kolleksjonen består av 6 ulike tekstiler, som med sine natur-farger bidrar til å mykne opp interiøret, samtidig som de effektivt filtrerer lyset og skjermer mot innsyn.

På gardinmaker.no kan du bestille inntil 10 gratis fargeprøver, som kan være et nyttig utgangspunkt for å vurdere farger, teksturer og egenskaper opp mot interiør, behov og ønsker. Vi sender i løpet av kort tid!

					
					
					
<p><b>001 Chalk</b> er en naturlig farge som passer godt i minimalistiske omgivelser. Chalk er perfekt i moderne interiører takket være dens enkelhet.</p>	<p><b>002 Bone</b> passer til lysere rom med off-white eller andre myke farger. Bone er et godt valg til elegante, sofistikerte interiører.</p>	<p><b>003 Oak</b> har et naturlig utseende og passer godt sammen med naturmaterialer liksom tre. Oak er perfekt til rustikke interiører og bidrar til å skape en hyggelig atmosfære.</p>	<p>Lysegrå <b>004 Ash</b> har et industrielt uttrykk som passer perfekt i rom med metall og betong. Ash kompletterer moderne interiører på en veldig god måte.</p>	<p><b>005 Rock</b> har mest tekstur av alle tilgjengelige farger. Rock passer til mørkere rom og skaper en rolig, intim atmosfære.</p>	<p><b>006 Coal</b> er ment som dekorasjon. Den gir mindre innsynsskjerming og lavere solrefleksjon, men den er samtidig utrolig vakker!</p>

Hver er klassifisert i henhold til den europeiske standard EN14501 for termiske og optiske / visuelle verdier. Varmeeffekten inne i rommet påvirkes av den termiske verdien, der solenergien enten trenger gjennom, absorberes eller reflekteres av teksten. Visuelle komfort påvirkes av hvor mye lys som slippes inn, grad av innsynsskjerming på dag-, og kveldstid samt grad av utsyn.

Det finnes fem ulike nivåer (fra 0 til 4) som angir i hvor stor effekt en valgt tekstil gir visuell kontakt med utsiden, og i hvor stor grad den gir utnyttelse av dagslyset. (Se også teknisk spesifikasjon på neste side). Hver tekstil er klassifisert i henhold til denne skalaen, som vil variere fra farge til farge;

- 0 = veldig liten effekt
- 1 = liten effekt
- 2 = moderat effekt
- 3 = god effekt
- 4 = veldig god effekt

Ved valg av farge gjelder at jo lysere farge, jo mer skjermer du for innsyn. Ønsker du i stedet mer visuell kontakt med utsiden er det derfor bedre å velge Rock eller Coal. Hvis du prioriterer privatliv skal du velge en farge som er så lys som mulig. Med en lys farge (Chalk eller Bone) er det vanskeligere å se inn enn med en mørk farge. Hvis du er ute etter god solskjerming skal du velge en lys farge. Da oppnår du bedre refleksjon av solenergien. Hvis du ønsker deg god utsikt synlig med skarpe detaljer, eller utsikt til et annet rom, skal du velge en mørkere farge. Fargen Coal gir deg den beste sikten ut mot verden. Hvis du vil dempe lyset utenfra og redusere irriterende refleksjon på dataskjermen skal du velge en mørk farge, fordi mørke farger absorberer mer lys enn de lyse fargene.

## Teknisk spesifikasjon

Farge	001   Chalk	002   Bone	003   Oak	004   Ash	005   Rock	006   Coal
Tekstil	PES Polyester	PES Polyester	PES Polyester	PES Polyester	PES Polyester	PES Polyester
Bakside plastfilm (fôr)	PP Polypropylen	PP Polypropylen	PP Polypropylen	PP Polypropylen	PP Polypropylen	PP Polypropylen
Stoffvekt	105 g/m <sup>2</sup>	105 g/m <sup>2</sup>	105 g/m <sup>2</sup>	105 g/m <sup>2</sup>	105 g/m <sup>2</sup>	105 g/m <sup>2</sup>
Stofftykkelse	0,3 mm	0,3 mm	0,3 mm	0,3 mm	0,3 mm	0,3 mm
Stoffbredde	130 cm	130 cm	130 cm	130 cm	130 cm	130 cm
Fargefasthet	6-7	6-7	6-7	6-7	6-7	6-7
Brannklassifisering B1/M1/B-s1,d0 001	✓	✓	✓	✓	✓	✓
Antibakteriell	✓	✓	✓	✓	✓	✓
Oeko-Tex® Standard 100	✓	✓	✓	✓	✓	✓
Lys refleksjon	38%	34%	23%	20%	17%	2%
Lys transmisjon	60%	57%	49%	47%	42%	23%
Lys absorpsjon	2%	9%	28%	33%	41%	75%
Solenergi refleksjon	36%	33%	28%	25%	25%	18%
Solenergi transmisjon	60%	59%	56%	54%	52%	41%
Solenergi absorpsjon	4%	8%	16%	21%	23%	41%
UV transmisjonsfaktor	46%	49%	42%	42%	38%	25%
Visuell kontakt med outside	2	2	2	2	3	4
Utnyttelse av dagslys	4	4	3	3	3	2
Kjølingseffekt	-3,0°C	-1,0°C	-0,2°C	-0,5°C	-0,2°C	-

Squid bidrar til et bedre innemiljø fordi de er sertifisert med Oeko-Tex® Standard 100 for helse og sikkerhet, samt Greenguard® garanti for innendørs luftkvalitet. De har i tillegg antibakteriell effekt. Ulike vevstyper, tetthet og farger gir deg i tillegg mange muligheter til å skape et personlig interiør med behagelig naturlig lys. Den er PVC-fri og enkel å vedlikeholde, og ved behov kan den også raskt fjernes.

### Slik monterer du

Squid er enkel og rask å montere, og du gjør det selv uten bruk av profesjonelt utstyr, maskiner eller farlige produkter, og monteringen vil ikke skade vegger eller annen innredning. Du trenger kun salmiakk, et målebånd, en monteringskrappe i plast, en hobbykniv med rustfrie stålblader og en saks. Som forberedelse til montering må du først beslutte hva du trenger.

Tekstilen leveres på rull i bredde 130 cm og i ønsket lengde spesifisert i cm (min. 100 cm). Merk at du må legge til 5 cm ekstra på alle sider av vinduet (til sammen 10 cm), som margin ved tilpasning og beskjæring. Du kan enkelt montere Squid alene på små vindusflater, men det er bedre å være to personer sammen på store flater, der du kan montere Squid nesten uten synlige striper.

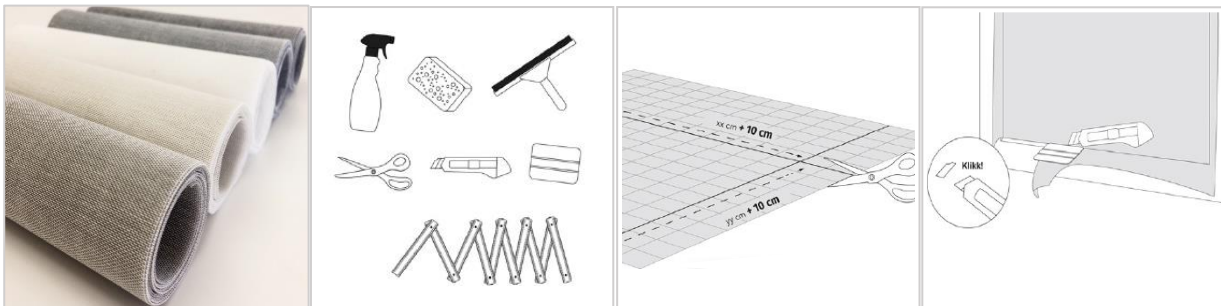

Utfyllende informasjon om montering er tilgjengelig på vår nettside [www.gardinmaker.no](http://www.gardinmaker.no).

### Rengjøring:

Enkle flekker og merker på Squid tekstilen fjernes med en fuktig mikrofiber klut eller svamp fra lunkent vann. Ved vanskelige flekker benyttes et mildt tekstil-vaskemiddel. Påse at du ikke benytter et rengjøringsmiddel som kan skade tekstilens overflate. Ikke skrubbe tekstilen eller påfør vann direkte. Squid kan støvtørkes med en håndholdt støvsuger med en myk børste og på lav sugestyrke eller med en støvkost for effektivt å fjerne støv.

### Garanti:

Vi er sikre på at du vil sette pris på Squid, og nyte den uten problemer i mange år. Alle våre produkter har 5 års garanti, som gjelder både ved funksjonsfeil og feil på tekstilen ved normalt skånsom bruk. Garantien på produktene gjelder ikke ved feil installasjon eller ved feil bruk.