



Gardinstangen leveres på ønsket mål, der valgt endekor kommer i tillegg til stanglengden du oppgir ved bestilling. Sjekk at det er plass nok på begge sider av stangen til valgt endekor, ref. oppgitte mål nedenfor. Påse også at det er plass på vegg / karm til feste av veggholder, samt at det er nok klaring til gardinene fra bakkant vegg og frem til senter av stang plassert i veggholder.



Stanglengder over 210 cm skjøtes med et innvendig skjøtebeslag, der skjøten plasseres på midten, og understøttes med en ekstra gardinholder som følger med i forsendelsen. Gardinringer følger med i et fast antall i forhold til lengden på stangen og valgt fold / rynkehode på gardinen. Gardinhøyder med maljer eller stangbånd leveres uten gardinringer. Se også egen oversikt som viser innhold i forsendelsen i forhold til dine valg av utforming og løsning.

**GARDINSTANG**

innvendig skjøtebeslag

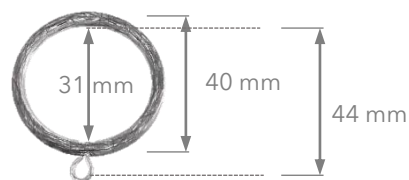
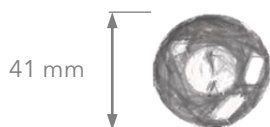
**GARDINRING****VEGGHOLDER**

45 mm

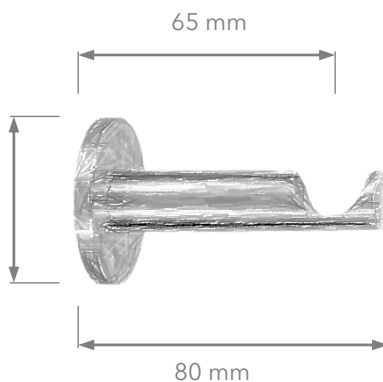
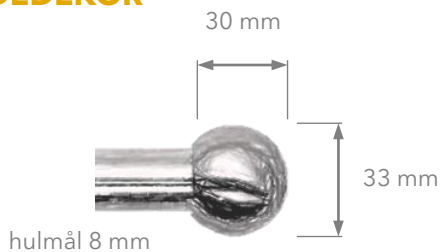
**ENDEDEKOR**

hulmål 8 mm

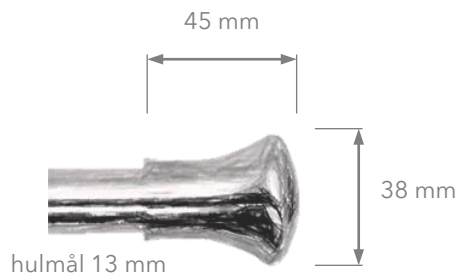

hulmål 13 mm

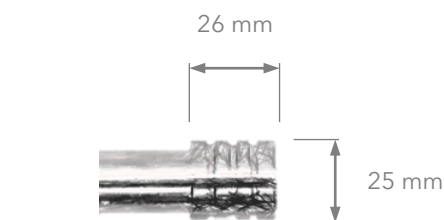

hulmål 5 mm

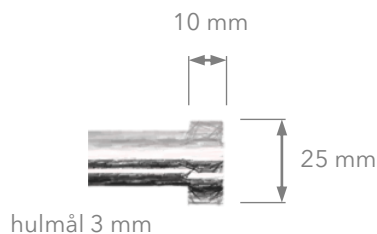

hulmål 3 mm

**TRENGER DU HJELP?**

Vårt designteam tilbyr deg gratis råd og veiledning  
Live Chat | Video-konsultasjon | [design@gardinmaker.no](mailto:design@gardinmaker.no)